

Pioneer *sound.vision.soul*

■ 사용설명서

FM/AM 튜너용 고출력 CD플레이어

DEH-P1690

SUPER TUNER III D

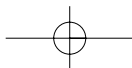



안전상의 주의

안전하고 올바르게 사용하기 위해서 반드시 지켜주십시오.



1. 사용 전에 <안전상의 주의>와 <취급설명서>를 잘 읽은 후에 올바르게 사용해 주십시오.
2. 읽은후에 언제라도 볼 수 있는 곳에 반드시 보관해 주십시오.
3. <안전상의 주의>에 쓰여진 내용은 카오디오, 네비게이션 시스템, TV, 모니터 등 전반에 대한 내용을 기재하고 있습니다.

안전상의 주의, 취급설명서, 장착설명서 및 제품 표시는 제품을 안전하고 올바르게 사용하기 위해 고객이나 다른 사람들에게 행해질 수 있는 위해나 재산손해를 미연에 방지하기 위해 안내그림을 표시 해두었습니다. 그 표시와 의미는 아래와 같습니다.

- 표시 내용을 무시하고 잘못된 사용방법으로 취급했을 경우에 발생할 수 있는 피해나 위험정도를 다음 표시로 구분해서 설명하고 있습니다.

	경고 이 표시는 <사람이 사망 또는 중상을 입을 가능성이 예상되어지는 내용>을 표시하고 있습니다.
	주의 이 표시는 <사람이 상해를 입을 가능성이 예상되는 내용 및 물질적인 손해의 발생이 예상되는 내용>을 표시하고 있습니다.

- 보호받는 내용의 종류를 다음의 그림 표시로 구분해서 설명하고 있습니다.





		
〔 이 그림 표시는 주의 (경고) 를 포함) 하지 않으면 안된) 라는 내용입니다 〕	〔 이 그림 표시는 금지(해서는 안되는 것)의 내용입니다. 〕	〔 이 그림 표시는 반드시 행해야 하는 강제 내용) 입니다 〕

! 경고

(사용조건)

	DC12V 차량 전용입니다. 대형 트럭이나 버스 등의 24V 자동차는 사용하지 않아주세요. 고장, 화재 등의 원인이 됩니다.
---	--

(접속, 장착)

	전방의 시야나 안전장치, 운전방해가 되는 곳에는 장착하지 마십시오. 전방의 시야를 방해하는 장로나 에어백 등 안전장치의 방해가 되는 곳, 스티어링, 쉬프트 레버, 브레이크 페달 등의 운전조작에 지장을 초래하는 장소, 동승자에게 위험을 미치게 하는 장소에는 장착하지 않아주세요. 교통사고나 상처의 원인이 됩니다.		차체에 구멍을 뚫을 때 주의 하십시오. 차체에 구멍을 뚫어 장착하는 곳은 반드시 파이프류, 탱크, 전기배선 등의 위치를 확인한 후, 위제품들과 간섭 혹은 접촉하는 일이 없도록 주의해서 행해주세요. 사고나 화재의 원인이 됩니다.
	장착에는 보안부품의 볼트나 너트를 절대로 사용하지 마십시오. 차체의 볼트나 너트를 사용하는 곳에는 스티어링, 브레이크 계통이나 탱크등의 보안부품은 절대로 사용하지 않아주세요. 위의 제품들을 사용하면 제어불능이나 화재의 원인이 됩니다.		작업중에는 배터리의 단자를 떼어내십시오. 접속, 장착의 작업중에는 배터리의 단자를 떼어내 주세요. 쇼트사고에 의한 감전이나 상처의 원인이 됩니다.

⚠ 경고

[이상시의 처치]



퓨즈는 규정 용량의 퓨즈를 사용 하십시오.
퓨즈를 교환할때는 반드시 표시된 규정 용량의 퓨즈를 사용해주세요. 규정 용량 이상의 퓨즈를 사용하면 고장, 화재의 원인이 됩니다.

⚠ 주의

[사용조건]



실제 교통 규칙에 따라서 주행 하십시오.
네비게이션에 의한 경로 안내나 좌, 우회전 등의 음성안내 시에도 반드시 실제 표시나 교통 규칙에 따라서 주행해주세요. 교통사고의 원인이나 도로교통법 위반이 되는 경우도 있습니다.

[접속, 장착]



장착, 배선은 전문 장착점에 의존 하십시오.
장착, 배선에는 전문 기술과 경험이 필요합니다.
안전을 위해 전문 장착점에 의뢰해 주세요.



물이 있는 곳이나 먼지가 많은 곳에 장착하지 마십시오.
문 가까이 혹은 빗물이 튀기 쉬운 곳이나 먼지가 많은 곳에 장착하는 일을 삼가해 주세요. 물이나 먼지가 들어가면 발연이나 발화, 감전의 원인이 되는 경우도 있습니다.



반드시 부속부품을 지정한대로 사용 하십시오.
지정품 이외의 부품을 사용하면, 기기 내부의 부품을 망가뜨리거나 단단히 고정되지 않아 위험합니다.



안테나의 엘리먼트는 차폭보다 더 나오지 않도록 장착 하십시오.
안테나의 엘리먼트가 차폭보다 더 나오지 않을 장소, 또는 차의 앞뒤로 나오지 않을 장소를 선택해서 장착해 주세요. 보행자 등에게 접촉되어 사고의 원인이 되는 경우도 있습니다.



진동이 많은 곳이나 불안정한 곳에 장착하지 마십시오.
떨어져서 사고나 상처의 원인이 되는 경우도 있습니다.



천장 등 불안정한 곳에 장착하지 마십시오.
장착설명서(취급설명서)에 지정된대로 올바르게 접속하지 않으면 고장, 화재나 사고 등의 원인이 되는 경우도 있습니다.



통풍구나 방열판을 막지 마십시오.
통풍구나 방열을 막으면 내부에 열이 누적되어 화재의 원인이 되는 경우도 있습니다.

! 경고

[접속, 장착]에 이어서

- | | |
|---|---|
| <p> 접지선을 뺄 때는 보안 부품의 볼트나 너트를 절대 사용하지 마십시오.
차체의 볼트나 너트를 사용해서 접지선을 뺄 때는 스티어링이나 브레이크 계통 등의 보안 부품의 볼트나 너트는 절대로 사용하지 말아주세요. 사고 등의 원인이 됩니다.</p> | <p> 코드류는 운전 조작의 방해가 되지 않도록 배치하십시오.
코드류는 운전 조작의 방해가 되지 않도록 배치하고, 접촉테이프 등으로 고정시켜 주세요. 스티어링이나 쉬프트 레버, 브레이크 페달 등에 감기면 위험합니다.</p> |
| <p> 전원 리드선에 다른 기종의 전원을 접속하지 마십시오.
전원 리드선의 피복을 자르고 다른 기기의 전원을 빼는 일은 절대로 금지해주세요. 리드선의 전류 용량을 초과할 경우 화재, 감전 등의 원인이 됩니다.</p> | <p> 코드류는 절대로 도중에 자르지 마십시오.
코드류에는 퓨즈 등이 붙어 있는 경우가 있으므로 절대 도중에 절단하거나 짧게해서 사용하지 말아주세요. 만일의 경우에 보호회로가 작동하지 않게 되고 화재의 원인이 됩니다.</p> |
| <p> 코드류의 배선시에 금속부와 접촉하는 곳은 절연 테이프를 감아 주십시오.
코드류의 배선시에 금속부와 접촉하는 곳은 반드시 절연 테이프를 감아 피복을 보호해주세요. 화재, 감전 등의 원인이 됩니다.</p> | <p> (+배터리 전원용) 리드선은 배터리에 직접 접속하지 마십시오.
(+배터리 전원용) 리드선은 엔진룸에 구멍을 뚫어 배터리에 직접 접속하지 말아주세요. 차의 진동이나 열로 피복이 찢어지거나 차체에 소트하면 화재, 감전 등의 원인이 됩니다.</p> |

[사용방법]

- | | |
|---|--|
| <p> 운전중에 조작을 하지 말아주십시오.
자동차 운전중에 본 기기의 조작을 하지 말아주세요. 전방 부주의 등으로 인해 교통사고의 원인이 될 수도 있습니다. 조작은 반드시 안전한 장소에 차를 정차시키고 행해주세요.</p> | <p> 주행중에 TV나 비디오를 보지 마십시오.
운전자가 TV나 비디오를 볼 때는 반드시 안전한 장소에 차를 정차 시켜주세요. 주행중에 TV나 비디오를 보면 전방 부주의 등으로 인한 교통사고의 원인이 될 수도 있습니다.</p> |
| <p> 분해나 개선은 하지 마십시오.
본 기기를 분해한다거나 개조하지 말아주세요. 사고, 화재, 감전 등의 원인이 됩니다</p> | <p> 전지는 유아의 손에 닿지 않는 곳에 보관하십시오.
사고 방지를 위해 전지는 유아의 손이 닿지 않는 곳에 보관해 주세요. 만일 아이가 삼켜버린 경우 즉시 의사와 상담해 주세요.</p> |

[이상시의 처치]

- | | |
|--|---|
| <p> 고장인 상태로 사용하지 마십시오.
화면이 나오지 않거나 소리가 나오지 않는 등의 고장상태로 사용하지 말아주세요. 그대로 사용하면 사고, 화재, 감전 등의 원인이 됩니다.</p> | <p> 이상이 있는 상태로 사용하지 마십시오.
만일, 연기가 난다거나 이상한 냄새가 난다거나 내부에 이물질이 꺾다거나 물이 들어 갔거나 하는 등의 이상이 생기면 즉시 사용을 중지하고 반드시 구입처에 문의해 주세요. 그대로 사용하면 사고, 화재, 감전 등의 원인이 됩니다.</p> |
|--|---|

! 주의

[사용방법]에 이어서



코드류는 좌석 레일 등에 끼지 않도록 배치하십시오. 코드류는 좌석 레일 등의 움직이는 부분에 끼지 않도록 배치하고 접촉테이프 등으로 고정시켜주세요. 쇼트사고에 의한 화재, 감전 등의 원인이 되는 경우도 있습니다.



카드오디오 전용 이외는 사용하지 마십시오. 카드오디오 전용 이외는 사용하지 말아주세요. 감전이나 상처 등의 원인이 되는 경우도 있습니다.

[사용방법]



적당한 음량으로 사용하십시오. 운전중에 음량은 차밖의 소리가 들릴 정도로 사용하십시오. 차밖의 소리가 들리지 않는 상태로 운전하면, 사고의 원인이 되는 경우도 있습니다.



삼입구에 손, 손가락이나 이물질은 넣지마십시오. 카세트 테이프, 디스크나 매거진 등의 삼입구에 손, 손가락이나 이물질을 넣지 말아주세요. 상처나 화재, 감전 등의 원인이 되는 경우도 있습니다.



주행중에는 모니터를 세우거나 수납을 하지 마십시오.

모니터를 세우거나 수납하거나 할때 시프트레버 등의 방해가 되는 경우에 주행중에 세워 놓거나 수납 조작을 하지 말아주세요. 반드시 안전한 장소에 차를 정차시키고 행하여 주십시오.



모니터를 세우거나 수납하거나, 다시 한번 조작시에 유의하십시오.

모니터를 세우거나 수납하거나, 다시 한번 조작시에는 손, 손가락이나 의복이 끼지 않도록 주의하십시오. 상처 등의 원인이 될 수도 있습니다.



지정 전지를 사용하십시오. 지정 전지 이외의 것은 사용하지 말아주세요. 또 새전지와 헌전지를 섞어서 사용하지 말아주세요. 건전지의 파열 또는 액이 새서 화재나 상처 등의 원인이 되는 경우도 있습니다.



전지의 극성에 주의 하십시오. 전지를 리모컨내에 넣었을 때 극성(+/-)에 주의하고 표시대로 넣어주세요. 틀리면 건전지의 파열 또는 액이 새서 상처나 주위를 오염하는 원인이 될 수도 있습니다.



리모컨을 방치하지 마십시오. 리모컨을 방치하지 말아주세요. 정차했을 때나 커브를 돌 때에 리모컨이 발에 떨어져 브레이크 페달 등의 아래에 들어오면 운전 방해가 되고 교통 사고의 원인이 되는 경우도 있습니다. 조작을 할 때 이외에는 고정시켜 두십시오.



방열부에 손을 대지 마십시오. 앰프를 사용중에는 방열부에 손을 대지 말아주세요. 화상의 원인이 되는 경우도 있습니다.

저희 파이오니아 제품을 구입해 주셔서 감사를 드립니다.

본 설명서를 끝까지 잘 읽고 제품의 작동 방법을 바르게 익히십시오. 다 읽고 난후, 설명서는 안전한 장소에 보관하여 항상 참조할 수 있도록 하십시오.

01 시작하기 전에	
본 설명서에 대하여	7
주의사항	7
도난 방지	7
- 프론트 패널을 떼어 낼 때	7
- 프론트 패널을 끼울 때	7
02 주요 기능	
헤드 유닛	8
03 전원을 켤 때/끄는 때	
유닛을 켤 때	9
소스를 선택할 때	9
유닛을 끄는 때	9
04 튜너	
라디오를 들을 때	10
방송 주파수를 저장하여 불러올 때	10
강한 신호에 맞출 때	11
가장 강한 방송 주파수를 저장할 때	11
05 내장형 CD플레이어	
CD를 재생할 때	12
무작위 순서로 곡을 재생할 때	12
재생을 반복할 때	12
CD 재생을 일시 정지할 때	13
06 오디오의 조정	
오디오 조정에 대하여	14
밸런스 조정을 사용할 때	14
이퀄라이저를 사용할 때	14
- 이퀄라이저 커브를 불러올 때	14
- 이퀄라이저 커브를 조정할 때	15
- 이퀄라이저 커브의 미세 조정	15
라우드니스를 조정할 때	16
프론트 이미지 인핸서(F.I.E.)	16
소스 레벨을 조정할 때	16
07 기본 설정	
기본 설정을 조정할 때	18
시간을 설정할 때	18
시간 표시의 ON/OFF	18
FM 선국 스텝의 설정	18
AM 선국 스텝의 설정	19
● 추가사항	
내장형 CD 플레이어의 에러 메시지	20
CD 플레이어와 관리 방법	20
CD-R/CD-RW 디스크	21
주요 사양	22

사용하기 전에

01

본 설명서에 대하여

본 유닛은 수많은 첨단 기능이 내장되어 있어, 수신과 작동이 뛰어납니다. 모든 기능은 사용하기 편리하게 설계되어 있지만, 그렇지 않은 것도 있습니다. 본 사용 설명서는 사용자에게 제품의 기능을 완전히 숙지시키고 듣는 즐거움을 만끽할 수 있도록 하기 위해 제공된 것입니다.

본 제품을 사용하기 전에, 먼저 설명서를 끝까지 읽고 기능과 작동 방법을 완전히 익히기 바랍니다. 특히 본 페이지와 그 밖의 짚에 설명되어 있는 주의 사항을 읽고 준수해야 합니다. ■

주의 사항

주의: 본 설명서에 명시되어 있지 않은 다른 방법으로 제어하거나 조정 또는 실행하면 인체에 유해한 방사선에 노출될 수 있습니다.

주의: 본 제품에 장착된 광학 부품을 사용하면, 눈에 위해를 가할 수 있습니다.

- 본 설명서는 항상 가까운 곳에 보관하여 작동 순서와 주의 사항을 즉시 참조할 수 있도록 하십시오.
- 볼륨은 항상 작게 조절하여 차량 바깥의 소리가 들릴 수 있게 하십시오.
- 제품에 습기가 들어가지 않게 하십시오.
- 배터리를 분리하면, 미리 설정한 메모리 기능이 지워지기 때문에 메모리를 다시 설정해야 합니다.
- 본 제품이 정상적으로 작동하지 않으면, 대리점이나 가까운 파이오니아 서비스 센터에 문의하십시오. ■

도난 방지

헤드 유닛의 프론트 패널은 도난을 방지하기 위해 떼어내 함께 제공된 보호 케이스에 보관할 수 있습니다.

중요 사항

- 프론트 패널을 떼어 내거나 다시 끼울 때는 절대로 화면과 버튼에 무리한 힘을 가하거나 너무 꽉 잡지 말아야 합니다.
- 프론트 패널에 과다한 충격을 주지 않도록 주의하십시오.
- 프론트 패널은 직사광선이나 고온에 노출되지 않는 곳에 보관하십시오.

프론트 패널을 떼어 낼 때

1. DETACH를 눌러 프론트 패널을 여십시오.
DETACH를 누르면, 패널의 우측이 헤드 유닛에서 분리됩니다.
2. 프론트 패널을 잡아당겨 빼내십시오.
프론트 패널의 우측을 잡고 왼쪽으로 잡아당기십시오. 프론트 패널이 헤드 유닛에서 떨어져 나옵니다.

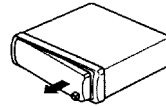

3. 떼어낸 프론트 패널을 함께 제공된 보호 케이스에 넣어 안전하게 보관하십시오.

프론트 패널을 끼울 때

1. 프론트 패널을 헤드 유닛에 밀착시키십시오.
2. 프론트 패널을 헤드 유닛의 전면에 밀어넣어 단단히 고정하십시오. ■

02

주요 기능

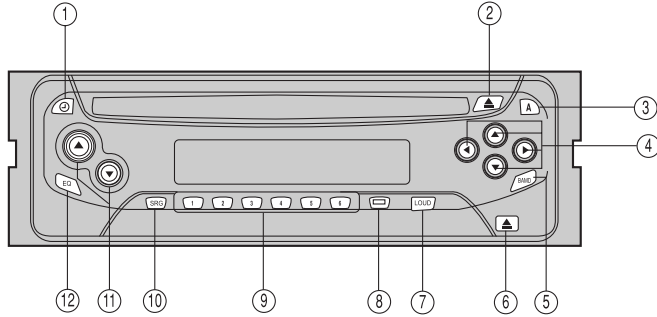

헤드 유닛

① CLOCK 버튼

시계 화면의 시간을 변경할 때 누릅니다.

② EJECT 버튼

EJECT를 누르면 CD가 배출됩니다.

③ AUDIO 버튼

다양한 음질을 제어하기 위해 선택할 때 누릅니다.

④ ▲/▼/◀/▶ 버튼

이 버튼들은 수동 선국, 고속 감기, 되감기 및 곡찾기 제어를 할 때 사용합니다. 또한 기능을 제어할 때도 사용합니다.

⑤ BAND 버튼

3개의 FM과 한 개의 AM 밴드 중에서 선택할 때와 기능의 제어 모드를 취소할 때 누릅니다.

⑥ DETACH 버튼

DETACH를 누르면, 프론트 패널이 열립니다.

⑦ LOUDNESS 버튼

라우드니스를 ON 또는 OFF 할 때 누릅니다.

⑧ LOCAL/BSM 버튼

로컬 기능을 ON 또는 OFF 할 때 누릅니다. 길게 누르면, BSM 기능을 ON 또는 OFF시킬 수 있습니다.

⑨ 1-6 버튼

미리 설정된 선국을 선택할 때 누릅니다.

⑩ SOURCE 버튼

본 유닛은 소스를 선택하면 전원이 들어옵니다. 사용할 수 있는 모든 소스를 하나씩 검색할 수 있습니다.

⑪ VOLUME

음량을 높이거나 낮출 때 누릅니다.

⑫ EQ 버튼

다양한 이퀄라이저 커브를 선택할 때 누릅니다. ■

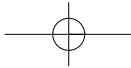

전원의 ON/OFF

03

유닛을 켤 때

- SOURCE를 눌러 유닛을 켜십시오.
소스를 선택하면, 유닛이 켜집니다. ■

소스를 선택할 때

듣고 싶은 소스를 선택하십시오. 내장형 CD 플레이어로 변환할 때는, 본 유닛에 디스크를 넣으십시오. (8쪽 참고.)

- SOURCE를 눌러 소스를 선택하십시오.
SOURCE를 계속 누르면, 아래와 같이 소스가 변환합니다.
내장형 CD 플레이어 - 튜너

알아두기

- 본 유닛에 디스크를 넣지 않았을 때는, 내장형 CD 플레이어로 소스가 변환되지 않습니다.
- 본 유닛의 청/백 리드가 자동차의 자동 안테나 릴레이 제어 단자에 연결되어 있으면, 자동차의 자동 안테나는 본 유닛의 소스를 ON으로 설정할 때 자동으로 뽑아집니다. 안테나를 다시 집어넣으려면, 그 소스를 OFF로 변환시키십시오. ■

유닛을 끌 때

- SOURCE를 길게 눌러 유닛의 전원을 끄십시오.
■

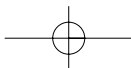

04

튜너



라디오를 들을 때

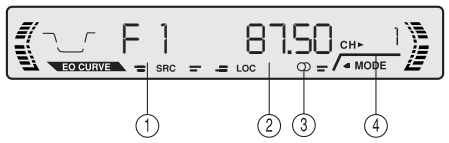

중요 사항

북미, 중미 또는 남미에서 본 유닛을 사용할 때는 AM 선국 스텝을 다시 설정하십시오(18쪽의 “AM 선국 스텝의 설정”을 참고).

- ① **밴드 표시등**
라디오를 맞출 대역, 즉 AM 또는 FM을 표시합니다.
- ② **주파수 표시등**
튜너에 맞춰진 주파수를 나타냅니다.
- ③ **스테레오 (⊙) 표시등**
선택한 주파수가 스테레오로 방송되고 있다는 것을 나타냅니다.
- ④ **미리 설정 번호 표시등**
미리 설정된 것을 나타냅니다.

1. **SOURCE**를 눌러 튜너를 선택하십시오.
2. **VOLUME**으로 사운드 레벨을 조정하십시오.
VOLUME을 위로/+ 누르면, 음량이 커지고, 아래로/- 누르면 음량이 작아집니다.
3. **BAND**를 눌러 대역을 선택하십시오.
원하는 대역, 즉 FM 중에서 FM1, FM2, FM3, 또는 AM이 표시될 때까지 **BAND**를 누르십시오.
4. **수동 선국을 할 때는, ◀ 또는 ▶을 짧게 누르십시오.**
주파수가 한 단계씩 상하로 움직입니다.

5. **자동 선국을 할 때는, ◀ 또는 ▶을 약 1초 동안 길게 누른 다음, 손을 놓으십시오.**
튜너는 수신 감도가 충분히 좋을 만큼 수신 세기가 강한 방송을 찾을 때까지 주파수를 검색합니다.
 - ◀ 또는 ▶을 빨리 눌러도 자동 선국을 할 수 있습니다.
 - ◀ 또는 ▶을 길게 누르면, 방송국을 건너 뛸 수 있습니다. 자동 선국은 버튼에서 손을 떼자마자 시작됩니다.

알아두기

선택한 주파수가 스테레오로 방송되고 있을 때는, 스테레오(⊙) 표시등에 불이 들어옵니다. ■

방송 주파수를 저장하여 불러올 때

미리 설정 선국 버튼 1-6 중에서 아무 버튼이나 눌러, 최고 6개까지의 방송 주파수를 간편하게 저장하였다가 나중에 버튼만 눌러 불러올 수 있습니다.

- **메모리에 저장하고 싶은 주파수를 찾았으면, 미리 설정한 번호가 깜박거리는 것을 멈출 때까지 미리 설정 선국 버튼 1-6 중에서 하나를 길게 누르십시오.**

누른 번호가 미리 설정 번호 표시등에서 깜박거린 다음, 계속 불이 켜집니다. 이것은 선택한 라디오 방송국의 주파수가 메모리에 저장되었다는 것을 의미합니다. 나중에 바로 이 미리 설정 선국 버튼 1-6을 누르면, 라디오 방송국 주파수를 메모리에서 불러올 수 있습니다.

알아두기

- 3개의 FM 밴드 각각에 대해 6개씩 최대 18개의 FM과 6개의 AM 방송국을 메모리에 저장할 수 있습니다.
- ▲ 또는 ▼ 버튼을 사용하여 미리 설정 선국 버튼 1-6에 기억시킨 라디오 방송국을 불러낼 수 있습니다. ■

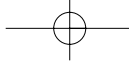

튜너

04

강한 신호에 맞출 때

로컬 자동 선국은 수신 감도가 충분히 좋을 만큼 수신 세기가 강한 방송만 찾을 때 사용합니다.

1. LOCAL/BSM을 눌러 로컬 자동 선국을 ON 시키십시오.
화면에 LOCAL이 나타납니다.
2. 정상적인 자동 선국으로 돌아가고 싶을 때는, LOCAL/BSM을 눌러 로컬 자동 선국을 OFF 시키십시오. ■

가장 강한 방송 주파수를 저장할 때

BSM(가장 좋아하는 채널 기억)은 미리 설정 선국 버튼 1-6에 수신 세기가 가장 강한 6개의 방송 주파수를 자동으로 저장하는 기능이며, 한 번 저장해 놓으면 버튼만 눌러 이 주파수에 맞출 수 있습니다.

- BSM이 ON 될 때까지 LOCAL/BSM을 길게 누르십시오.
BSM이 깜빡거리기 시작합니다. BSM이 깜빡거리고 있을 때, 가장 강한 6개의 방송 주파수가 신호의 강도 순으로 미리 설정 선국 버튼 1-6에 저장됩니다.
- 저장 절차를 취소하려면, LOCAL/BSM을 누르십시오.

알아두기

방송 주파수를 BSM에 저장하면, 1-6으로 저장했던 방송 주파수를 대신할 수 있습니다. ■

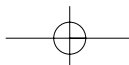

05

내장형 CD 플레이어

CD를 재생할 때



- ① **곡 번호 표시등**
현재 재생되고 있는 곡을 나타냅니다.
- ② **재생 시간 표시등**
현재의 곡이 재생된 경과 시간을 나타냅니다.

1. **CD를 CD 삽입 슬롯에 넣으십시오.**
자동으로 재생이 시작됩니다.

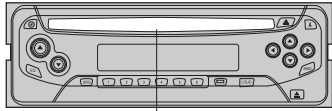

CD 삽입 슬롯

- EJECT를 누르면 CD가 배출됩니다.
2. **CD를 삽입한 후, SOURCE를 눌러 내장형 CD 플레이어를 선택하십시오.**
 3. **VOLUME을 눌러 음량을 조절하십시오.**
VOLUME을 위로/+ 누르면, 음량이 커지고, 아래로/- 누르면 음량이 작아집니다.
 4. **고속 감기 또는 되감기를 하려면, ◀ 또는 ▶을 길게 누르십시오.**
 5. **뒤로 또는 앞으로 건너뛰어 다른 곡을 찾고 싶을 때는, ◀ 또는 ▶을 누르십시오.**
▶을 누르면 다음 곡의 첫머리로 건너됩니다. ◀을 한 번 누르면, 현재 곡의 첫머리로 건너됩니다. 한 번 더 누르면, 앞의 곡으로 건너됩니다.

알아두기

- 내장형 CD 플레이어는 한 번에 한 개의 표준형 12cm 또는 8cm(싱글) CD를 재생합니다. 8cm CD를 사용할 때는 어댑터를 사용하지 않아 주십시오.
- CD 삽입 슬롯에는 CD 이외의 다른 물건을 넣지 않아 주십시오.
- 디스크를 완전히 삽입하지 않았거나 또는 디스크를 삽입한 후에도 재생이 되지 않으면, 디스크의 라벨이 있는 면이 위를 향하고 있는지 확인하십시오. EJECT 버튼을 눌러 디스크의 손상 여부를 점검한 다음에 다시 넣으십시오.
- 내장형 CD 플레이어가 바르게 작동하지 않으면, ERROR-11과 같은 에러 메시지가 화면에 나타날 수 있습니다. 15쪽의 "내장형 CD 플레이어의 에러 메시지"를 읽어보십시오. ■

무작위 순서로 곡을 재생할 때

무작위 재생은 CD에 있는 곡들을 무작위로 재생하는 기능입니다.

1. **4를 눌러 무작위 재생을 ON 시키십시오.**
화면에 RDM이 나타납니다. 곡이 무작위로 재생됩니다.
2. **4를 눌러 무작위 재생을 OFF 시키십시오.**
곡이 순서대로 계속 재생됩니다. ■

재생을 반복할 때

반복 재생은 같은 곡을 반복하여 듣는 기능입니다.

1. **5를 눌러 반복 재생을 ON 시키십시오.**
화면에 RPT가 나타납니다. 현재 재생 중인 곡이 재생된 다음, 반복됩니다.

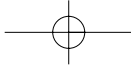

내장형 CD 플레이어

05

2. 5를 눌러 반복 재생을 OFF 시키십시오.

현재 재생중인 곡이 계속 재생된 다음, 그 다음 곡이 재생됩니다.

알아두기

곡찾기 또는 고속 감기/되감기를 실행하면, 반복 재생이 자동으로 취소됩니다. ■

CD 재생을 일시 정지할 때

CD의 재생을 일시적으로 정지할 수 있는 기능입니다.

1. 6을 눌러 일시 정지를 ON 시키십시오.

화면에 PAUSE가 나타납니다. 현재 재생 중인 곡이 일시 정지합니다.

2. 6을 일시 정지를 OFF 시키십시오.

일시 정지시켰던 위치에서 다시 재생이 시작됩니다. ■

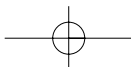

06

오디오의 조정

오디오 조정에 대하여

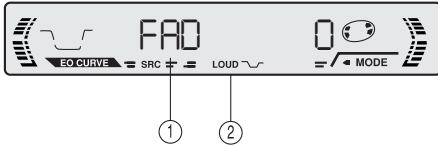

- ① 오디오 표시등
오디오의 조정 상태를 나타냅니다.
- ② LOUD 표시등
라우드니스를 ON 시켰을 때 화면에 나타납니다.

- AUDIO를 눌러 오디오 기능의 이름을 표시하십시오.
AUDIO를 계속 누르면, 다음과 같이 오디오 기능이 변환됩니다.
FAD(밸런스 조정) - EQ-L(이퀄라이저) - LOUD(라우드니스) - FIE(프론트 이미지 인핸서) - SLA(소스 레벨 조정)
- FM 튜너를 소스로 선택하면, SLA로 변환할 수 없습니다.
- 재생 화면으로 복귀하려면, BAND를 누르십시오.

알아두기

약 30초 이내에 오디오 기능을 작동하지 않으면, 화면은 자동으로 소스 화면으로 복귀합니다. ■

밸런스 조정을 사용할 때

어떤 자리에서도 이상적인 청취 환경을 제공하는 페이더/밸런스 설정을 선택할 수 있습니다.

1. AUDIO를 눌러 FAD를 선택하십시오.
화면에 FAD가 나타날 때까지 AUDIO를 누르십시오.
 - 이미 밸런스 설정이 조정되어 있으면, BAL이 표시됩니다.

2. ▲ 또는 ▼을 눌러 프론트/리어 스피커 밸런스를 조정하십시오.
▲ 또는 ▼을 누를 때마다 프론트/리어 스피커 밸런스가 프론트 또는 리어 방향으로 이동합니다.
프론트/리어 스피커 밸런스가 프론트에서 리어로 이동할 때 FAD F15 - FAD R15가 표시됩니다.
 - 단 두 개의 스피커만 사용할 때는 FAD 0이 올바른 설정입니다.

3. ◀ 또는 ▶을 눌러 좌/우 스피커 밸런스를 조정하십시오.
◀ 또는 ▶을 누를 때, BAL 0이 표시됩니다. ◀ 또는 ▶을 누를 때마다 좌/우 스피커 밸런스가 왼쪽 또는 오른쪽으로 이동합니다.
좌/우 스피커 밸런스가 왼쪽에서 오른쪽으로 이동할 때, BAL L9 - BAL R9가 표시됩니다. ■

이퀄라이저를 사용할 때

이퀄라이저는 자동차의 실내 음향 특성을 원하는 대로 맞추기 위해 균형을 잡아 주는 기능입니다.

이퀄라이저 커브를 불러올 때

6개의 이퀄라이저 커브가 저장되어 있어, 언제든지 간편하게 불러올 수 있습니다. 다음은 이퀄라이저 커브의 목록입니다

화 면	이퀄라이저 커브
SPR-BASS	초강력 베이스
POWERFUL	강력
NATURAL	자연스러운 사운드
VOCAL	보컬
CUSTOM	사용자 정의
EQ FLAT	플랫

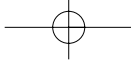

오디오의 조정



- CUSTOM은 사용자가 만들어 조정하는 이퀄라이저 커브입니다.
- EQ FLAT을 선택하면, 사운드를 보완하거나 수정할 수 없습니다. 이것은 EQ FLAT 또는 설정된 이퀄라이저 커브를 선택하여 이퀄라이저 커브의 효과를 점검할 때 유용합니다.
- EQ를 눌러 이퀄라이저를 선택하십시오.
EQ를 계속하여 누르면, 다음과 같이 이퀄라이저가 변환됩니다.
SPR-BASS - POWERFUL - NATURAL - VOCAL - CUSTOM - EQ FLAT

이퀄라이저 커브를 조정할 때

현재 선택한 이퀄라이저 커브 설정을 원하는 대로 조정할 수 있는 기능입니다. 조정된 이퀄라이저 커브 설정은 CUSTOM에 기억됩니다.

1. AUDIO를 눌러 이퀄라이저 커브 조정을 선택하십시오.
화면에 EQ-L이 나타날 때까지 AUDIO를 누르십시오.
• 이미 이퀄라이저 밴드를 조정하였다면, EQ-L 대신에 미리 선택한 그것의 밴드가 표시됩니다.
2. ◀ 또는 ▶를 눌러 조정할 이퀄라이저 밴드를 선택하십시오.
◀ 또는 ▶를 누를 때마다 아래의 순서로 이퀄라이저 밴드가 선택됩니다.
EQ-L(저역) - EQ-M(중역) - EQ-H(고역)
3. ▲ 또는 ▼를 눌러 이퀄라이저 밴드의 레벨을 조정하십시오.
▲ 또는 ▼를 누를 때마다 이퀄라이저 밴드의 레벨이 커지거나 작아집니다.
레벨이 커브가 커지거나 작아질 때, +6~-6이 표시됩니다.
• 그런 다음, 다른 밴드를 선택하여 레벨을 조정할 수 있습니다.

알아두기

CUSTOM 이외의 다른 커브를 선택하여 조정을 하면, 이전의 커브 대신에 새로 조정된 커브가 설정됩니다. 그러면 이퀄라이저 커브가 선택되었을 때, 화면에는 CUSTOM과 함께 새 커브가 나타납니다.

이퀄라이저 커브의 미세 조정

현재 선택되어 있는 각 커브 밴드의 센터 주파수와 Q를 (커브 특성)을 조정할 수 있습니다 (EQ-L/EQ-M/EQ-H).

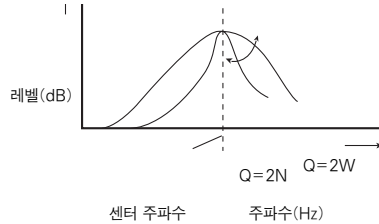

1. 화면에 주파수와 Q율(예: F-80: Q1W)이 나타날 때까지 AUDIO를 길게 누르십시오.
2. AUDIO를 눌러 조정하고 싶은 밴드를 선택하십시오.
저역 - 중역 - 고역
3. ◀ 또는 ▶를 눌러 원하는 주파수를 선택하십시오.
화면에 원하는 주파수가 나타날 때까지 ◀ 또는 ▶를 누르십시오.
저역: 40-80-100-160 (Hz)
중역: 200-500-1k-2k(Hz)
고역: 3k-8k-10k-12k(Hz)
4. ▲ 또는 ▼를 눌러 원하는 Q율을 선택하십시오.
원하는 Q율이 화면에 나타날 때까지 ▲ 또는 ▼를 누르십시오.
2N-1N-1W-2W

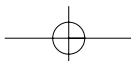

06

오디오의 조정



알아두기

CUSTOM 이외의 다른 커브를 선택하여 조정을 하면, 이전의 커브 대신에 새로 조정된 커브가 설정됩니다. 그러면 이퀄라이저 커브가 선택되었을 때, 화면에는 CUSTOM과 함께 새 커브가 나타납니다. ■

라우드니스를 조정할 때

라우드니스는 낮은 볼륨에서 낮은 사운드와 높은 사운드 사이의 차이를 보상해 주는 기능입니다.

1. **AUDIO**를 눌러 **LOUD**를 선택하십시오.
화면에 **LOUD**가 나타날 때까지 **AUDIO**를 누르십시오.
2. **▲**을 눌러 **라우드니스를 ON** 시키십시오.
LOUD 표시등이 화면에 나타납니다.
 - 라우드니스를 OFF 시킬 때는 **▼**을 누르십시오.
3. **◀** 또는 **▶**을 눌러 원하는 **레벨**을 선택하십시오.
◀ 또는 **▶**을 누를 때마다 다음의 순서로 레벨이 선택됩니다.
LOW(저역)-**MID**(중역)-**HI**(고역)

알아두기

LOUDNESS를 눌러도 **라우드니스**를 **ON** 또는 **OFF** 시킬 수 있습니다. ■

프론트 이미지 인핸서(F.I.E.)

F.I.E.(프론트 이미지 인핸서) 기능은 리어 스피커에서 나오는 중역과 고역의 주파수 출력을 차단하여 이를 저역 주파수로 제한시킴으로써 프론트 이미지의 형성을 개선시키는 간단한 방법입니다. 차단하고 싶은 주파수를 선택할 수 있습니다.

주의 사항

F.I.E. 기능을 작동 불능으로 설정하면, 리어 스피커는 베이스 사운드뿐만이 아닌 모든 주파수의 사운드를 출력합니다. 볼륨이 급작스럽게 높아지는 것을 방지하려면, F.I.E.를 해제하기 전에 볼륨을 줄여야 합니다.

1. **AUDIO**를 눌러 **FIE**를 선택하십시오.
FIE가 화면에 나타날 때까지 **AUDIO**를 누르십시오.
2. **▲**을 눌러 **F.I.E.를 ON** 시키십시오.
 - F.I.E.를 OFF 시킬 때는, **▼**을 누르십시오.
3. **◀** 또는 **▶**을 눌러 원하는 **주파수**를 선택하십시오.
◀ 또는 **▶**을 누를 때마다, 다음의 순서로 주파수가 선택됩니다.
100-160-250(Hz)

알아두기

- F.I.E. 기능을 ON 시킨 후, 밸런스 조정을 사용하여(10쪽 참고) 프론트와 리어 스피커의 볼륨 레벨이 균형이 잡힐 때까지 조정하십시오.
- 2-스피커 시스템을 사용할 때는 F.I.E. 기능을 OFF 시키십시오. ■

소스 레벨을 조정할 때

SLA(소스 레벨의 조정)는 소스를 바꿀 때 볼륨이 급격하게 변하는 것을 방지하기 위해 각 소스의 볼륨 레벨을 조정할 수 있는 기능입니다.

- 설정값은 항상 변하지 않는 FM 튜너의 볼륨 레벨을 기준으로 합니다.

1. **FM 튜너 볼륨 레벨**을 조정하고자 하는 소스(예: 내장형 CD 플레이어)의 레벨과 비교하십시오.

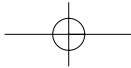

오디오의 조정

06

2. AUDIO를 눌러 SLA를 선택하십시오.

화면에 SLA가 나타날 때까지 AUDIO를 누르십시오.

3. ▲ 또는 ▼을 눌러 소스 볼륨을 조정하십시오.

▲ 또는 ▼을 누를 때마다 소스 볼륨이 커지거나 작아집니다.

소스 볼륨이 커지거나 작아질 때 SLA +4 ~ SLA -4가 표시됩니다.

알아두기

- FM 튜너 볼륨은 기준치이기 때문에, 소스 레벨 조정치를 FM 튜너에 맞게 적용할 수는 없습니다.
- AM 튜너 볼륨 레벨은 소스 레벨 조정치로 조정할 수 있습니다. ■

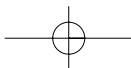
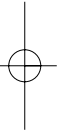

07

기본 설정

기본 설정을 조정할 때



기본 설정은 본 유닛의 여러 상이한 설정을 기본 설정할 수 있는 기능입니다.

1. 유닛이 OFF 될 때까지 SOURCE를 길게 누르십시오.
2. 화면에 시간이 나타날 때까지 FUNCTION을 길게 누르십시오.
AUDIO를 계속하여 누르면 다음과 같이 설정이 변환됩니다.
클럭 - FM 100(FM 선국 스텝) - AM 9(AM 선국 스텝)
다음의 지침에 따라 각 설정 모드를 작동하십시오.
 - 기본 설정을 취소할 때는, BAND를 누르십시오.
 - 본 유닛이 OFF 될 때까지 AUDIO를 길게 눌러도 기본 설정을 취소할 수 있습니다. ■

시간을 설정할 때

다음의 순서에 따라 시간을 설정하십시오.

1. AUDIO를 눌러 시간을 선택하십시오.
화면에 시간이 나타날 때까지 AUDIO를 누르십시오.
2. ◀ 또는 ▶를 눌러 설정하고자 하는 시간 표시 위치를 선택하십시오.
◀ 또는 ▶를 누르면 시계 표시부가 선택됩니다.
HOUR(시) - MINUTE(분)
시계 화면의 표시부를 선택하면, 그 부위가 깜박거립니다.



3. ▲ 또는 ▼를 눌러 시계를 설정하십시오.
▲을 누르면, 선택된 시 또는 분이 증가합니다.
▼을 누르면, 선택된 시 또는 분이 감소합니다. ■

시간 표시의 ON/OFF

시간 표시를 ON 또는 OFF 시킬 수 있는 기능입니다.

- CLOCK을 눌러 시간 표시를 ON 또는 OFF 시키십시오.
CLOCK을 누를 때마다 시간 표시가 ON 또는 OFF 됩니다.
- 시간 표시는 다른 작동을 실행하고 있을 때 일시적으로 사라지지만, 25초가 지나면 다시 나타납니다. ■

FM 선국 스텝의 설정

자동 선국에 사용되는 FM 선국 스텝은 100kHz, 미리 설정한 스텝 및 50kHz 중에서 선택할 수 있습니다.

1. AUDIO를 눌러 FM 100을 선택하십시오.
화면에 FM 100이 나타날 때까지 AUDIO를 누르십시오.
2. ◀ 또는 ▶를 눌러 FM 선국 스텝을 선택하십시오.
◀ 또는 ▶를 누르면 FM 선국 스텝을 100kHz 또는 50kHz로 선택할 수 있습니다. 선택된 FM 선국 스텝은 화면에 나타납니다.

 알아두기

50kHz 스텝으로 자동 선국을 실행하면, 방송국이 부정확하게 선국될 수 있습니다. 수동 선국으로 방송국을 찾거나 또는 자동 선국을 다시 사용하십시오. ■

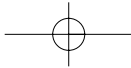

기본 설정

07

AM 선국 스텝의 설정

AM 선국 스텝은 9kHz, 미리 설정한 스텝 및 10kHz 중에서 선택할 수 있습니다. 북미, 중미 또는 남미에서 튜너를 사용할 때는 선국 스텝을 9kHz(531 - 1,602kHz까지 허용)에서 10kHz(530 - 1,640kHz까지 허용)로 선국 스텝을 다시 설정하십시오.

1. AUDIO를 눌러 AM 9를 선택하십시오.

화면에 AM 9가 나타날 때까지 AUDIO를 누르십시오.

2. ◀ 또는 ▶를 눌러 AM 선국 스텝을 선택하십시오.

◀ 또는 ▶를 누르면 AM 선국 스텝을 9kHz 또는 10kHz로 선택할 수 있습니다. 선택된 AM 선국 스텝이 화면에 나타납니다.

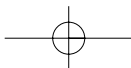
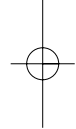

추가 사항

내장형 CD 플레이어의 에러 메시지

CD를 재생하는 도중에 문제가 발생하면, 화면에 에러 메시지가 나타날 수 있습니다. 화면에 에러 메시지가 나타나면, 아래의 표를 참조하여 어떤 문제인지 확인하고 문제의 시정에 관한 권장 방법을 실행하십시오. 에러가 시정되지 않으면, 구입 대리점이나 가까운 파이오니아 서비스 센터에 문의하십시오.

메시지	원인	시정 조치
ERROR-11, 12, 17, 30	디스크가 더럽다	디스크를 청소하십시오.
ERROR-11, 12, 17, 30	디스크의 흠집	디스크를 교환하십시오.
ERROR-10, 11, 12, 17, 30, A0	전기적 또는 기계적 장애	점화 스위치를 ON/OFF 시키거나 또는 다른 소스로 설정한 다음, CD 플레이어로 다시 설정하십시오.
ERROR-44	모든 곡이 된다.	디스크를 교환하십시오.



CD 플레이어와 관리 방법

- 아래 그림과 같이 Compact Disc Digital Audio 마크가 있는 CD만 사용하십시오.
- 정상적이고 둥근 CD만 사용하십시오. 불규칙하고 동글지 않은 모양의 CD를 삽입하면, CD 플레이어가 막히거나 바르게 작동하지 않을 수 있습니다.



- 재생하기 전에 디스크의 균열, 흠집 또는 흠 여부를 점검하십시오. 균열, 흠집 또는 흠 디스크는 바르게 재생되지 않습니다. 이러한 디스크는 사용하지 마십시오.



- 디스크를 만질 때는 녹음된 표면(인쇄가 없는 부위)에 손을 대지 않도록 하십시오.
- 디스크를 사용하지 않을 때는, 케이스에 보관하십시오.
- 디스크는 직사광선과 고온에 노출되지 않는 곳에 보관하십시오.
- 디스크 표면에 라벨을 붙이거나 글을 쓰거나 또는 화학 물질을 바르지 마십시오.
- 디스크의 오물을 청소할 때는, 부드러운 헝겊으로 가운데에서 바깥쪽으로 닦아주십시오.



- 차가운 날씨에서 히터를 사용하면, CD 플레이어 안의 컴포넌트에 습기가 생길 수 있습니다. 이 습기 때문에 CD 플레이어가 바르게 작동하지 않을 수 있습니다. 이럴 때는 CD 플레이어를 한 시간 이상 꺼두고 부드러운 헝겊으로 디스크의 습기를 닦아 내십시오.
- 도로의 충격 때문에 디스크가 재생되지 않을 수도 있습니다.

추가 사항

CD-R/CD-RW 디스크

- 음악 CD 녹음기 이외의 다른 CD-R/CD-RW 유닛으로 녹음된 CD-R(CD-기록 가능) / CD-RW(CD-쓰기 가능) 디스크는 본 CD 플레이어에서는 바르게 재생되지 않을 수 있습니다.
- 음악 CD 녹음기로 녹음된 음악 CD-R/CD-RW 디스크라 하더라도 디스크의 특성 차이, 디스크의 흠집 또는 오물 때문에 본 CD 플레이어에서 바르게 재생되지 않을 수 있습니다. 본 유닛의 렌즈에 끼어 있는 오물이나 습기도 재생이 되지 않는 원인이 될 수 있습니다.
- 본 유닛은 CD-R/CD-RW 디스크의 곡 건너뛰기 기능을 수행합니다. 곡 건너뛰기 정보를 갖고 있는 곡들은 자동으로 건너뛵니다.
- CD-RW 디스크를 본 유닛에 삽입하면, 재생하는데 걸리는 시간이 재래식 CD나 CD-R 디스크를 삽입할 보다 더 오래 걸립니다.
- CD-R/CD-RW 디스크는 사용하기 전에 그 주의 사항을 잘 읽어보아야 합니다. ■

추가 사항



주요 사양

일반 사항

전원	14.4V DC(허용 전압 범위: 12.0-140.4 VDC)
접지 시스템	네거티브 타입
최대 소비 전력	10.0A
치수(가로x높이x세로)	
(DIN)	
(샤시)	178x50x157 mm
(돌출부)	170x58x19 mm
(D)	
(샤시)	178x50x162 mm
(돌출부)	170x48x14 mm
무게	1.3 kg

오디오

연속 출력은 4Ω에서 채널당 22W 이상이며, 양 채널은 5% 이하의 THD로 50에서 15,000Hz로 구동됩니다.

최대 출력	50 Wx4
부하 임피던스	4Ω (허용치: 4-8Ω)
프리앰프 최대 출력 레벨/ 출력 임피던스	2.2V/1kΩ
이퀄라이저(3-밴드 파라메트릭 이퀄라이저)	
저역	
주파수	40/80/100/160 Hz
Q율	0.35/0.59/0.95/1.15 (출력을 높이면 +6 dB)
게인	±12 dB
중역	
주파수	200/500/1k/2 kHz
Q율	0.35/0.59/0.95/1.15 (출력을 높이면 +6 dB)
게인	±12 dB
고역	
주파수	3.15k/8k/10k/12.5 kHz
Q율	0.35/0.59/0.95/1.15 (출력을 높이면 +6 dB)
게인	±12 dB
라우드니스	
저역	+3.5 dB(100 Hz) +3 dB(10 kHz)
중역	+10 dB(100 Hz) +6.5 dB(10 kHz)
고역	+11 dB(100 Hz) +11 dB(10 kHz) (불륨: -30dB)

CD 플레이어

시스템	컴팩트 디스크 오디오 시스템
사용 가능 디스크	컴팩트 디스크
신호 포맷	
샘플링 주파수	44.1 kHz
양자화 비트 수	16: linear
주파수 특성	5-20,000Hz(±1 dB)
신호대 잡음비	94 dB(1 kHz) (IEC-A 네트워크)
동적음역	92 dB(1 kHz)
채널수	2(스테레오)

FM 튜너

주파수 범위	87.5 - 108.0 MHz
사용 가능 감도	8 dBf(0.7μV/75Ω, 모노, S/N: 30 dB)
50dB quieting sensitivity	10 dBf(0.9μV/75Ω, 모노)
신호대 잡음비	75 dB(IEC-A 네트워크)
왜율	0.3%(65dBf, 1 kHz, 스테레오에서) 0.1%(6565dBf, 1 kHz, 모노에서)
주파수 반응	30-15,000 Hz(±3 dB)
스테레오 분리도	40 dB(65 dBf, 1 kHz에서)

AM 튜너

주파수 범위	530-1,602 kHz(9 kHz) 530-1,640kHz(10 kHz)
사용 가능 감도	18μV(S/N: 20 dB)
신호대 잡음비	65 dB(IEC-A 네트워크)

알아두기

주요 사양과 설계는 본 기기의 개선을 위해 사전 통보 없이 변경될 수 있습니다. ■

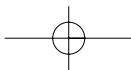
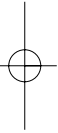
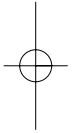
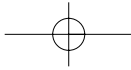

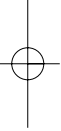
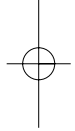
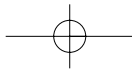

Pioneer *sound.vision.soul*

파이오니아코리아 주식회사

100-772 서울특별시 중구 무교동 45 코오롱빌딩 3층

TEL 02-777-8005 (代) FAX 02-777-8966

URL <http://www.pioneer-korea.co.kr>

